

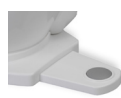

Lättspolande elektriska toaletter

FUNKTIONER

- Utrymmessparande stilren design
- Kompakt, vridbar sits
- Praktiskt taget ljudlös drift
- Skålen kan lämnas våt eller ----torr efter bruk
- Icke-blockerande stor spolpump med malar avfall
- Förbrukar mindre än 1,0 A/timme per dygn
- ISO 8846 MARINE - tändskydd

MODELLSORTIMENT

Beskrivning		Reservdelsnr.	Säkring/ Kross
	Lätt spolning 12 V	58500-0012	15 A
	Lätt spolning 24V	58500-0024	10 A
	Lätt spolning 12V	58500-1012	15 A
	Lätt spolning 24V	58500-1024	10 A

Styrenhet för fotokopplare

	VAR FÖRSIKTIG! När strömmen till enheten först slås på, aktiveras spolpumpen alltid för att spola ut skålens innehåll.
---	---

Den lättspolande toaletten används med en helt automatisk fotokopplare.

- Första gången du trycker på fotokopplaren så aktiveras skölpumpen och pumpar in ca 0,6 liter vatten i skålen.
- Andra gången du trycker fotokopplaren, så aktiveras skölpumpen och pumpar in ytterligare 0,6 liter vatten i skålen, och aktiverar sedan spolpumpen som pumpar ut innehållet och lämnar skålen tom.

Detta är den fullständiga spolcykeln i 2 steg. Du kan möjligen besluta dig för att lämna skålen tom eller, genom att trycka på fotokopplaren ännu en gång, låta den förbli våt, så att den är redo för nästa användare.

Modeller 58500-serien



Obs! Det rätta sättet att använda toaletten är att:

- 1) Trycka på fotokopplaren och pumpa in vatten i skålen
- 2) Använda toaletten
- 3) Trycka på fotokopplaren och pumpa in vatten i skålen
- 4) Pumpa sedan ut innehållet



Styrenhet för pekskärm

Den lättspolande toaletten har en pekskärm med fyra funktioner - "fyll", "snabbspolning", "spolning" och "töm".

Dessutom kan ägaren ställa in styrfunktionen när som helst så att skålen lämnas antingen "torr" eller "våt" efter spolning. Den rekommenderade "torra" inställningen minimerar vattenförbrukning. Om vattenförbrukning inte är ett problem, lägger den "våta" inställningen automatiskt till en liter vatten efter spolning, så att toaletten är redo för nästa användare.

Om du samtidigt håller knappen för "snabbspolning" och knappen för "spolning" nedtryckta i 5 sekunder, så växlas du mellan läget för en skål som alltid lämnas "torr" och en skål som alltid lämnas "våt".

- Du kan trycka på "fyll" när skålen är "torr" och lägga till 1 liter vatten före användning, om du anser det vara nödvändigt.
- "Snabbspolning" sköljer först och tömmer sedan skålen efter lätt användning. Detta använder mindre än 1 liter vatten när inställningen är "torr".
- "Spolning" sköljer och tömmer skålen två gånger efter tyngre bruk. Om skålen är "torr", rekommenderar vi att du trycker på "fyll" först. Detta använder 2,5 liter vatten.
- "Töm" gör exakt vad det säger utan att lägga till vatten, när som helst.
- Även när skålen verkar vara "torr", finns det ett vattenlås som skyddar mot odörer i pumphuset.

TILLÄMPNINGAR

Du kan installera jabscos elektriska båttoaletter i både motor- och segelbåtar, antingen ovanför eller under vattenlinjen, för användning på sjöar, på älvar, på havet och i kanaler.

<p>VAR FÖRSIKTIG!</p> 	<p>JABSCOS elektriska toaletter är konstruerade speciellt för bruk på båtar. Konsultera Industries Jabsco för råd om möjliga icke-marina tillämpningar.</p>
--	---

Din installation kan släppa ut avfall antingen överbord (förutsatt att lagar och förordningar tillåter det) eller till ett behandlingssystem eller en avfallstank ombord (U.S.C.G. Marine Sanitation Devices Type I, II and III).

SPECIFIKATIONER

Spolpump

- inremt monterad, icke-blockerande, centrifugal, avfallsmalande höghastighetspump, driven av en kraftfull 240 W, 12 eller 24 V , permanent magnetlikströmsmotor med kullager och robust keramisk tätning, pumpar ut 1,5 m ovanför toalettens bas.

Sköljpump

- Jabscos torrkörande diafragmvattenpump, själv-primande upp till 3 m, som drivs av en 12 eller 24 V likströmskullagermotor försedd med en permanent magnet.

Fotomkopplare

- Integrerad "Tryck-och-släpp-omkopplardyna" med livstidsförsegling.

Kontrollpanel

- En "Tryck-och-släpp-omkopplardyna" med livstidsförsegling, med 3 m länkkabel försedd med snabbkoppling och värmekrympförsegling.

Standarder

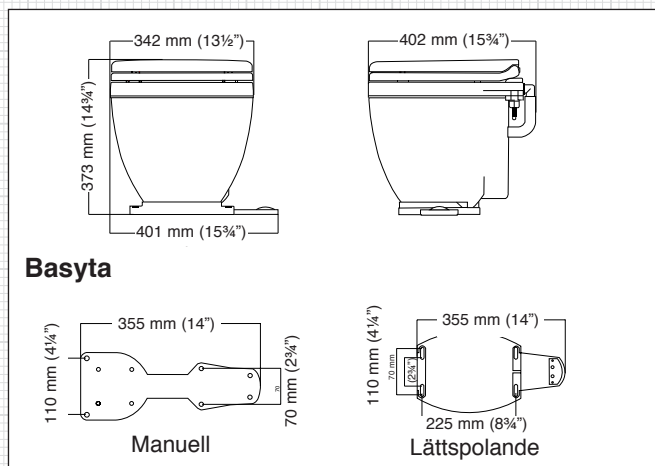

- Uppfyller kraven i ISO8846 MARINE [tändningsskydd].



Portar

- Pumpintag för råvattensköljning - 3/4" (19 mm) slangändar.
- Spolpumpsutgång - 1 1/2" (38 mm) slangände.

MÅTT - tum (mm)

INSTALLATIONSANVISNINGAR

DIN TOALETT är bara en del av ett system. Riktig installation av hela systemet är väsentlig om du vill att toaletten ska fungera korrekt, tillförlitligt och säkert samt ha en tillfredsställande livslängd.

- Den lättspolande toalettens fotomkopplare och tömningssslanglägena kan anpassas för att ersätta antingen en vänster- eller högerhänt manuell toalett.
- Sitsen och locket levereras i en förpackning utan beslag för att undvika skada.
- Nyckelnummer, t.ex. (nyckel 31), är referenser till sprängskissen på baksidan.

Plats

- Välj en plats som ger tillräckligt utrymme runt och ovanför skålen.
- Monteringsytan måste vara flat, styv och tillräckligt stark för att hålla en mans vikt och bör vara minst 50 mm (2 tum) bredare och 50 mm (2 tum) djupare än toalettens bas.
- Du behöver tillräckligt med utrymme under monteringsytan för att kunna sätta fast monteringsbultarna och för att kunna ta bort dem för underhåll.

Montering

DU BEHÖVER:

- 4 bultar av rostfritt stål och vars längd är anpassad till monteringsytans tjocklek.
- 4 muttrar av rostfritt stål, helst självlåsand. Om du inte använder självlåsand muttrar måste använda en muttersäkringsmassa.
- Sätt toaletten i sitt valda läge och markera, med hålen i basen som riktlinje, läget för de 4 bulthålen i monteringsytan.

Utför nu resten av installationen innan du skruvar fast skålen.

Skrovmonterade anslutningar

DU BEHÖVER MÖJLIGEN:

- Ett 19 mm (3/4") x 19 mm (3/4") knä med slangändar för sköljintaget.
- En 19 mm (3/4") bottenförskruvning för sköljpumpen och, om du pumpar ut avfall överbord, en 38 mm (1 1/2") bottenförskruvning för avfallsuttag.
- Följ bottenförskruvningstillverkarens anvisningar angående installationsmaterial och -metoder.
- Försäkra att intagsbottenförskruvningen är placerad på avsett ställe under vattenlinjen alltid är båten körs, och se alltid till att eventuella andra utlopps-förskruvningar är både akterom och högre upp än intags-förskruvningen.

VARNING!	 <p>RISKER: Flödning. FÖLJ DESSA INSTRUKTIONER!</p>

Om toalettinstallationen resulterar i att den ansluts till EN ANSLUTNING som möjligen kan vara under vattenlinjen vid EN VISS tidpunkt, vare sig båten står stilla, körs eller kränger och rullar i sjögång, måste du installera toaletten i enlighet med dessa installationsanvisningar. Om du inte gör det, kan vatten flöda in, så att båten sjunker med livsfara som följd.

VARNING!	 <p>RISKER: Oavsiktlig skada. ANVÄND BOTTENFÖRSKRUVNINGAR!</p>

Om toaletten är ansluten till EN bottenförskruvning och om toaletten eller rören är skadade, kan vatten flöda in och leda till att båten sjunker, vilket kan vara livsfarligt. Därför, om du gör anslutningar mellan toaletten och NÅGON skrovgenomföring som kan vara under vattenlinjen vid NÅGOT skede, måste fullkalibers-bottenförskruvningarna monteras på dessa skrovbeslag, så att de kan slås av.

Bottenkranarna måste dessutom placeras så att de är lätt åtkomliga för samtliga användare av toaletten. Om, av någon anledning; det inte är möjligt att göra så, MÅSTE sekundära fullkalibersventiler av marin kvalitet monteras för slangarna, där de är lätt åtkomliga.

VAR FÖR-SIKTIG!	 <p>Använd spakmanövrerade, fullkalibers marina bottenkranar och ventiler. Användning av skruvbara slussventiler rekommenderas inte.</p>

Rörläggning - val av rätt metod

Du måste välja rätt metod för intagsrören från 2 alternativ och för uttagsrören har du 4 alternativ. Valet beror på om toaletten är ovanför eller under vattenlinjen och om den tömmer avfallet överbord eller till en avfallstank ombord.

VARNING!	 <p>RISKER: Flödning. ANVÄND AVLUFNINGSKRÖKAR!</p>

Om toaletten är ansluten genom NÅGOT beslag genom skrovet och om skålens kant hamnar under vattenlinjen, kan vatten strömma in, orsaka att båten sjunker, vilket kan resultera i dödsfall.

Därför, om toalettens kant är mindre än 20 cm (8") ovanför vattenlinjen när båten är stilla, eller om det finns MÖJLIGHET att skålens kant kan komma befinna sig under vattenlinjen vid NÅGOT tillfälle, MÅSTE en avluftningskrök monteras i samtliga rördragningar som är anslutna genom skrovet, oavsett om det är inlopp eller utlopp.

SÄRSKILD ANMÄRKNING 1: Ett inloppsörnät med mindre kaliber är mer riskfyllt än ett större för utlopp. Om det inte finns en ventilerad sugskyddad krök i inloppsörnätet, kommer vatten strömma in i skålen varje gång både inloppets bottenkran är öppen och skålens kant är under den verkliga vattenlinjen.

SÄRSKILD ANMÄRKNING 2: Att göra en krök på slangen utan att montera en avluftning kan vara lika riskfyllt som ingen krök alls, på grund av att vattnet sugs över kröken. I själva verket är det avluftningen som förhindrar häverteffekten.

VARNING!	 <p>RISKER: Rörverket kan lossna. ANVÄND SLANGKLÄMMOR!</p>

Om toaletten är ansluten genom NÅGOT beslag i skrovet och om rördragningen lossnar, antingen från beslaget genom skrovet eller bottenförskruvningen, eller från toaletten eller en sekundär ventil, kan vatten strömma in, orsaka att båten sjunker med följden att risk för liv uppkommer.

Därför måste ändarna på ALLA flexibla slangar som installerats direkt eller indirekt mellan toaletten och EN förskrivning genom skrovet, som möjligen kan gå under vattenlinjen vid NÅGOT skede, sättas fast vid de slangändar till vilka de kopplats, med hjälp av två kuggväxelslangklämmor av rostfritt stål.

Rördragning - allmänna instruktioner för alla alternativ

DU BEHÖVER:

- Två kuggväxelslangklämmor av rostfritt stål för varje slangbeslaganslutning (4, 6 eller 8).
- Se till att varje pumpskyddssil är utrustad för att skydda sköljpumpen. Silen bör installeras på ett tillgängligt ställe för service/rengöring.
- Sätt fast slangarna så att de inte kan röra sig eller skava, och så att de inte drar i slangbeslaganslutningarna till vilka de kopplats, eftersom detta kan leda till läckage på intilliggande leder.
- Spiralmerad slätborrad flexibel slang för både 19 mm (¾") inre diameters inlopp och 38 mm (1½") inre diameters utloppsslang.
- Undvik skarpa böjar på dessa slangar eftersom detta kan orsaka att de veckas.
- Håll alla rördragningslängder så raka och korta som möjligt, så att du undviker att de stiger och faller över obstruktioner vilket skapar luftlås.
- Om det är svårt att montera slangen på anslutningarna på toaletten eller bottenkranarna, mjuka upp slangändarna genom att doppa dessa i varmt vatten.

VAR FÖRSIKTIG!



Utsätt inte slangen för öppen låga. Utsätt inte toalettens plastanslutningar, sköljpumpen eller solenoiden för öppen låga eller värme. Använd inte olja, fett eller syntetiska smörjmedel. Applicera inte tätningsmedel på slanganslutningarna. Dra inte åt slangklämmorna för hårt. Dessa åtgärder kan resultera i att toalettens plastdelar spricker eller går sönder.

- Sätt fast alla slangändar vid slangbeslag med två kuggväxelslangklämmor av rostfritt stål så att alla intagsanslutningar är lufttäta och alla uttagsanslutningar är vattentäta.

Råvattenssköljningsrör - 2 alternativ

Alternativ 1: Toalett under vattenlinjen vid krängning

DU MÅSTE använda en 19 mm (¾") avluftad krökanslutning, Jabscos art. nr 29015-0000.

- Led ¾" (19 mm) inloppsslangen den rakaste vägen från inloppets bottenkran till inloppsanslutningen på Pumpguard™ (nyckel 34).

VAR FÖRSIKTIG!



Placera inte den ventilerade antihävertkröken mellan intagsbottenförskrivningen och sköljpumpen, eftersom detta kan förhindra primning av sköljpumpen.

- Montera ¾" (19 mm) slang mellan pumputtaget och sköljintagsknäet (nyckel 3), för att bilda en antihävertkrök vars högsta punkt är minst 20 cm (8") ovanför den högsta möjliga vattenlinjen och passa in den ventilerade kröken (¾" - 19 mm) på den högsta punkten.

Alternativ 2: Toalett alltid ovanför krängningsvattenlinjen.

- Led ¾" (19 mm) slangen den rakaste vägen från inloppets bottenförskrivning till intaget för Pumpguard™ (nyckel 34).
- Led ¾" (19 mm) slang den rakaste vägen från uttaget på Pumpguard till sköljintagsknäet.

Utloppsrör - 4 alternativ

Alternativ 1: Toalett under vattenlinjen och tömning överbord.

DU MÅSTE använda en 38 mm (1½") avluftad krökanslutning, Jabscos art. nr 29015-0000.

- Led 1½" (38 mm) uttagsslangen från icke-returventilen (nyckel 20) för att bilda en krök som är minst 8" (20 cm) ovanför den högsta möjliga vattenlinjen och montera den ventilerade kröken på 1½" (38 mm) på den högsta punkten.

Alternativ 2: Toalett ovanför den krängande vattenlinjen och tömning överbord.

- Led 1½" (38 mm) uttagsslangen från icke-returventilen ner till uttagsförskrivningen den rakaste vägen.

Alternativ 3: Toaletten töms i avfallstanken OCH fyll på avfallstanken ovanför icke-returventilen när som helst.

DU MÅSTE ANPASSA en 1½" (38 mm) avluftad krökanslutning, Jabscos art. nr 29015-0010.

- Om det finns NÅGON möjlighet att den tömmande icke- returventilen kan vara under tankens ovandel vid NÅGON tidpunkt, måste en ventilerad antihävertkrök passas in i utloppsröret för att försäkra att tankens innehåll inte sugs in genom skålen.
- Anordna uttagsslangen så att den bildar en krök som är minst 20 cm (8") ovanför den högsta möjliga nivå som tanken kan nå och passa in den ventilerade kröken på den högsta punkten.

Alternativ 4: Toaletten töms i avfallstanken OCH icke-returventilen alltid ovanför avfallstankens ovandel.

- Led uttagsslangen den rakaste vägen från icke-returventilen ner till intaget för avfallstanken.

REGLAGE OCH ELEKTRICITET

VARNING!



VARNING FÖR RISK: Flödning. SÄTT ISOLERINGSOMKOPPLAREN I KRAFTAGGREGATET!

Toaletten bör alltid vara avslagen när den inte är i bruk. Se till att en elektrisk isoleringsbrytare finns kraftaggregatet till toaletten. Om du inte gör detta och ett elektriskt fel uppstår in styrenheten eller skölj-pumpen, kan vattnet flöda in och leda till att farkosten sjunker, vilket kan resultera i livsfara.

DU MÅSTE:

- Anslut toalettens kraftaggregat till ett primärt fördelningskort med tillräckligt med extra amperekapacitet.
- Håll den totala längden på både både positiva och negativa ledningar till ett minimum och välj ledningsstorlekarna från nedanstående elektriska specifikationstabell.

VAR FÖRSIKTIG!



Otillräcklig ledningsstorlek resulterar i spänningsfall med sämre prestanda som resultat.

- Gör alla skarvar av lämpligt märkta kopplingsplintar och krimpanslutningsdon av marintyp.
- Använd marinkopparledning med flera trådar.
- Stöd alla ledningar med plastkabelklämmor på ca 45 cm avstånd från varandra.

VAR FÖRSIKTIG!



DU MÅSTE ANVÄNDA säkringshållare eller överspänningsskydd av rätt storlek, som du väljer från tabellen med elektriska specifikationer.

Kontrollpanel

Skär längs den markerade linjerna på vardera sidan och dra ut skruvflikarna

Skruva fast med fyra försänkta huvudskravar

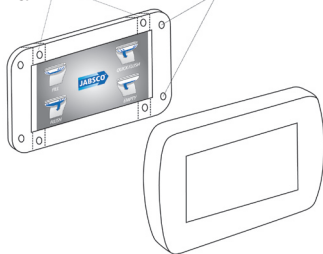

VAR FÖRSIKTIG!



Avlägsna säkringen eller slå av överspänningsskyddet medan du installerar reglage och elkomponenter.

- Välj en plats för kontrollpanelen (nyckel 31) som är bekväm för både stående och sittande användare och som låter dig dra 3 m av styrkabel till toaletten.
- För att använda den tillhandahållna Jabasco-panelen (nyckel 32) ska du borra ett hål på 5/8" (16 mm) för 6-vägsanslutningen för styrkabeln. Skruva fast kontrollpanelen (nyckel 31) på den valda platsen med lämpliga försänkta huvudskravar. Kläm fast panelen (nyckel 32)
- För att använda Gewiss-paneler ska du avlägsna de fyra skruvflikarna (se bilden nedan). Skär ut ett rektangulärt hål på 53 mm x 92 mm. Sätt fast panelen (nyckel 31) på det valda stället med fyra försänkta huvudskravar. Sätt på Gewiss-panelen • För att använda Vimar-paneler ska du avlägsna de fyra skruvflikarna (se bilden nedan) Skär ut ett rektangulärt hål på 53 mm x 92 mm. Sätt adaptorn (nyckel 33) på panelen (nyckel 31) och skruva fast den med fyra försänkta huvudskravar. Sätt Vimar-panelen på adaptorn.
- Skjut värmekrympningsmanschetten (nyckel 30) över styrkabeln. Anslut 6-vägsstyrkabeln till toaletten och använd varsamt ett varmluftsverktyg eller en hårtork för att försegla värmekrympningsmanschetten över 6-vägskontakten.
- Notera att toaletten har 2 andra ledningar - röd och svart. Anslut båtens positiva (+) inmatning till den röda (+) ledningen, och båtens negativa (-) retur till den svarta (-) ledningen.

Fotomkopplare

- Anslut båtens positiva (+) inmatning till den röda (+) ledningen, och båtens negativa (-) retur till den svarta (-) ledningen.

Sätta fast toaletten

- Bulta fast bastoaletten så att fotomkopplaren (nyckel 24) och/eller mellanlägget (nyckel 28) är i rätt läge. Se till att kabeln från fotomkopplaren är i ledaren och inte har fastnat.
- Kontrollpanelens ska ha 2 mellanlägg och fotomkopplaren ska ha 1 mellanlägg på respektive sida.

ELEKTRISKA SPECIFIKATIONER

Spänning	Strömförbrukning	Säkring/överspänningsskydd	Ledningsstorlek mm ² (AWG) per meter (fot) längd*			
			0-4 m (0-13 ft)	4-6 m (13-20 ft)	6-12 m (20-40 ft)	12-18 m (40-60 ft)
12 V likström	20	25 A	6 mm ² (#8)	10 mm ² (#6)	20 mm ² (#4)	25 mm ² (#3)
24 V likström	10	15 A	2,5 mm ² (#12)	4 mm ² (#10)	6 mm ² (#9)	8 mm ² (#8)

* Ledningslängden är det totala avståndet från batteriet till spolpumpen och tillbaka till batteriet

- Innan du monterar sitsen och locket, om tillämpligt, kan du vrida toalettens övre del och förskjuta sitsvinkeln i förhållande till basen. För att rotera överdelen ska du lossa de två skruvarna i klämman (nyckel 4) och vrida den till önskat läge, varefter du drar åt klämskruvarna igen.

Överdelen måste möjligen vridas 68° på varje sida och du måste montera ett sköljintagsrör (nyckel 15) med längre innerdiameter på 19 mm (¾")

Test

- Se till att batteriet är helt laddat och att kretsarna är strömförande.
- Öppna båda bottenförskruvningarna.
- Se nästa avsnitt - BRUKSANVISNING.
- För att prima sköljpumpen när den installeras ska du använda funktionen "snabbspolning" (för kontrollpanelversionen flera gånger tills vattnet flödar in i toalettskålen. Du måste möjligen trycka flera gånger på fotomkopplaren tills vatten flödar in i skålen.

Säkerhet

Se till att denna ANVÄNDAHANDBOK når ägaren, skepparen eller operatören av båten, eftersom den innehåller väsentlig säkerhetsinformation.

NÄR DU ÄR KLAR SKA DU STÄNGA BÅDA BOTTENFÖRSKRUVNINGARNA

ANVÄNDARHANDBOK

Toaletten är en av de mest använda artiklarna på din båt. Korrekt toalettfunktion är väsentlig för din besättnings och din båts säkerhet och komfort.

- Öppna intags- och uttagsbottenförskruvningen (och sekundärventiler om tillämpligt)
- Använd hårt eller mjukt toalettpapper av god kvalitet, men använd inte mer än nödvändigt.

VAR FÖRSIKTIG! 	Sätt inte någonting i toaletten om du inte ätit det först, med undantag av toalettpapper.
--	---

VARNING! 	VARNING FÖR RISK: Kontakt med rörliga delar
--	--

Toalettspolningspumpen har en höghastighetsmalningsimpeller som finns direkt under skålens uttag. Allvarlig personskada kan uppstå om en person sätter hand/fingrar i skålens uttag - se till att elektriska isolatorer monterats på toaletten och att toalettens kraftaggregat har isolerats när det inte används och när toaletten servas.

VARNING! 	RISKER: Oavsiktlig skada. STÄNG BOTTENFÖRSKRUVNINGARNA!
--	--

Om en toalett är ansluten EN FÖRSKRUVNING genom skrovet, som vid något skede är under vattenlinjen, och om toaletten eller rörledningarna skadas, kan vatten flöda in, så att båten sjunker med livsfara som följd. Därför MÅSTE båda bottenförskruvningarna (eller sekundärventiler) stängas efter varje användning.

Alltid när båten är utan översikt, även om det endast gäller en kort tid, MÅSTE båda bottenförskruvningarna (även om sekundärventiler har installerats) hållas stängda.

- Se till att ALLA användare förstår hur toalettssystemen används på rätt och säkert sätt, inklusive bottenförskruvningar och sekundärventiler.
- Var speciellt noga med att instruera barn och gäster.

Rengöring

- Använd flytande eller krämig keramikrengöringsmedel för att rengöra skålen.

VAR FÖRSIKTIG! 	Använd INTE aggressiva kemikalier som t.ex. aceton eller blekmedel eftersom plastdelarna kan spricka.
--	---

- För att rengöra resten av toaletten, inklusive sits och lock, ska du använda icke-slipande, flytande rengöringsmedel. Polera endast med en torr duk.

VAR FÖRSIKTIG! 	Använd inte slipdnyor på någon del av toaletten och använd inte krämrengöringsmedel utom för skålen.
--	--

- För att desinficera skålen ska du använda flytande desinfektionsmedel utspätt i enlighet med tillverkarens anvisningar. Du kan applicera det på alla delar av toaletten med en svamp eller mjuk borste vid behov.

VAR FÖRSIKTIG! 	Använd inte tjockt, flytande toalettreningsmedel eller blekmedel. De kan skada ventiler, packningar och tätningar.
--	--

SERVICEANVISNINGAR

Jabscos lättspolande elektriska toaletter kräver normalt inget underhåll under båtsäsongen, om den har förberetts för vintern på hösten.

- Kontrollera regelbundet alla fästen för åtdragning och läckage.

VARNING! 	RISKER: Läckage. REPARERA LÄCKAGE OMEDELBART!
--	--

Om toaletten är ansluten till EN förskruvning genom skrovet och, om mindre läckage uppstår i toaletten och rören, kan det plötsligt övergå till större läckage som låter vattnet flöda in, vilket resulterar i att båten sjunker med möjligt livsfara som följd. Därför måste ALLA läckage repareras omedelbart.

Skölpump

- Se det medföljande databladet för 31331-seriens skölpump.

Spolpumpsenhet

- Du kan inte utföra underhåll på spolpumpen. I fall av läckage eller skada ska du kontakta din lokala agent för en utbytesenhet.

Elektriska anslutningar

- Inspektera noggrant alla elanslutningar även om de är skyddade. Avlägsna eventuell korrosion på poler eller kablar och gör om alla lösa eller svaga anslutningar, eftersom dessa kan leda till spänningsfall när de belastas, vilket reducerar direkt både sköj- och spolpumpprestanda. Skydda alla elanslutningar mot fukt.

Underhåll och vinterförberedelser

Jabscos lättspolande elektriska toaletter är konstruerade för att kunna underhållas av användaren och inga speciella färdigheter eller verktyg krävs.

- Spola toaletten i enlighet med BRUKSANVISNINGEN och försäkra att allt avfall lämnat avloppsrören och att skålen är tom.
- **STÄNG BÅDA BOTTENFÖRSKRUVNINGARNA** (även om sekundärventiler installerats).
- **SLÅ AV STRÖMMEN ELLER AVLÄGSNA SÄKRINGEN.**
- Var redo att torka upp vatten som kan komma ut ur systemet.

VAR FÖRSIKTIG!



Sätt inte antifrysmedel i toaletten eftersom detta kan skada packningarna.

Underhåll - vinterförberedelse

Dränera hela systemet, både som skydd mot frostskada och för att undvika växt i rören av bakterier som orsakar obehaglig lukt.

- Innan du börjar utföra UNDERHÅLLSARBETE ska du se till att intags- och uttagsförskruvningar är **STÄNGDA** och att eltillförseln är **ISOLERAD AV**.
- Lossa slangklämmorna och koppla loss slangändarna från båda slangbeslagen på bottenförskruvningen. Kontrollera att allt vatten är avtappat från toalettssystemet.

VARNING!



RISKER: FI nying.
SÄTT PÅ ETT
VARNINGSMEDDELANDE!

Om du lämnar toaletten demonterad och om bottenförskruvningarna öppnas när båten är i vattnet, flödar vatten in vilket kan leda till att båten sjunker med livsfara som följd. Du **MÅSTE** därför sätta ett varningsmeddelande på bottenförskruvningarna och, om möjligt, tillsluta bottenförskruvningarna med ståltrådar.

Om du inte demonterar toaletten:

- Anslut alla slangändar och sätt fast dem med deras slangklämmor.
- Byt ut icke-returventilenheten.
- Sätt fast sitsen och locket för att förhindra användning och sätt på ett varningsmeddelande.

För att demontera:

- Avlägsna sits och lock
 - Lossa den övre enhetsklämmen (nyckel 4) genom att avlägsna de 2 skruvarna.
 - Avlägsna röret (nyckel 15) som är anslutet till knäet (nyckel 3).
 - Avlägsna de anslutna rören (nyckel 18).
 - Vrid och lyft ovandelen (nyckel 2) tills den lossnar från det yttre huset (nyckel 35).
 - Skölpumpen avlägsnas genom att du skruvar ur hållskruven i pumpbasen (nyckel 9).
- OBS!** pumpen avlägsnas som en enhet med intags- och uttagsknäna
- Vrid utloppsknäet (nyckel 14) tills stoppbygeln pekar uppåt och avlägsna bygeln. Dra knäet från exteriören och lösgör det från pumphuset.
 - För att avlägsna spolpumpen ska du lossa de 4 skruvarna (nyckel 13).

MONTERA TILLBAKA I OMVÄND ORDNINGSFÖLJD - OBS!

- Se till att spolpumpens vibrationsbrickor (nyckel 13) är korrekt placerade
- Applicera ett tunt skikt vitt smörjfett på innersidan av skålens tätning (nyckel 11)
- Dra inte åt monteringskruvarna för hårt

UNDERHÅLL OCH TESTNING

Slangar

- Undersök alla slangar längs deras hela längd för skavningar, veck och sprickor under slangklämmorna. Kontrollera alla slangklämmor för korrosion och byt ut slitna och skadade delar.

VAR FÖRSIKTIG!

Utsätt inte slangen för öppen låga. Utsätt inte toalettens plastanslutningar, skölj-pumpen eller solenoiden för öppen låga eller värme. Använd inte olja, fett eller syntetiska smörjmedel.

Applicera inte tätningsmedel på slanganslutningarna. Dra inte åt slangklämmorna för hårt. Dessa åtgärder kan resultera i att toalettens plastdelar spricker eller går sönder.

- Sätt fast alla slangar igen och fäst dem med sina slangklämmor.
- Återanslut kraftaggregatet och öppna bottenförskruvningarna.
- Testa enheten och inspektera den för läckage.

FELSÖKNING**Skålen fylls med vatten när den inte används**

- Stäng bottenförskruvningen.
- Passa in ventilerade slingor.

Avfallsvatten flödar tillbaka in i skålen

- Kontrollera icke-returventilen (nyckel 20).

Skålen töms inte

- Är spolpumpen aktiverad?
- Öppna utlopps-bottenförskruvningen
- Kontrollera icke-returventilenheten (nyckel 20), utloppsslangen och uttags-bottenförskruvningen för tilltäppning (du måste möjligen avlägsna skölj-pumpen för rengöring. Följ demonteringsinstruktionerna för att avlägsna pumpen. Rengör, inspektera impellern och återmontera).

Inget vatten kommer in

- Är skölj-pumpen aktiverad?
- Öppna bottenförskruvningen.
- Kontrollera att intags-slanganslutningarna är lufttäta.

Toaletten fungerar inte

- Är toaletten skadad?
- Har säkringen eller överspänningsskyddet utlösts?
- Om toaletten är blockerad (spolpump) kan detta leda till att säkringen eller överspänningsskyddet utlöses (se ovanstående instruktioner).

Reservdelar

Servicesats tillgänglig		
Sats	Beskrivning	Reservdelsnr.
A	Slangsats	58550-1000
B	Pumpenhetsats 12 V	58540-1012
	Pumpenhetsats 24 V	58540-1024
C	Styrsats (fotomkopplare)	58555-1000
D	Styrsats (panel)	58029-1000

Nyckel	Beskrivning	Antal	Artike- Inummer	A	B	C	D
1	Sits och lock	1	58530-1000B				
2	Ovandel	1					
3	Intagsknä och klämma	1					
4	Sits- och lockklämsats	1					
5	Övre skåltätning	1	58514-1000				
6	Keramiskskål	1					
7	Låsring	1					
8	Styrbox (fotomkopplare)	1	se satser			1	
9	Skölj pump 12 V	1	31331-0092				
	Skölj pump 24 V	1	31331-0094				
10	Skölj pumpfäste	1					
11	Skålens uttagstätning	1	se satser	1			
12	Pumpenhet 12 V	1	se satser		1		
	Pumpenhet 24 V	1	se satser		1		
13	Pumpenhetsartiklar	4	se satser	1			
14	Avloppsknä och klämma	1	se satser	1			
15	Intagsslang	1	se satser	1			
16	Liten slangklämma	2					
17	Medelstor slangklämma	1					
18	Uttagsslang	1	se satser	1			
19	Stor slangklämma	1					
20	Icke-returventilenhet	1	58109-1000				
21	Jokervertil	1	29092-1000				
22	Skruv, fotomkopplare	2					
23	Brytarstöd	1					
24	Fotomkopplare	1	se satser			1	
25	Brytarmontage	1					
26	Skruvskydd	4					
27	Bas	1					
28	Fotpanelmellanlägg	1	se satser			1	2
29	Styrbox	1	se satser				1
30	Värmekrympningsmanschett	1	se satser				1
31	Panel	1	se satser				1
32	Vit Jabasco-panel	1	se satser				1
33	Adapterplatta	1	se satser				1
34	Pumpskydd	1	46400-0000				
35	Ytterskål	1					

Sprängskiss

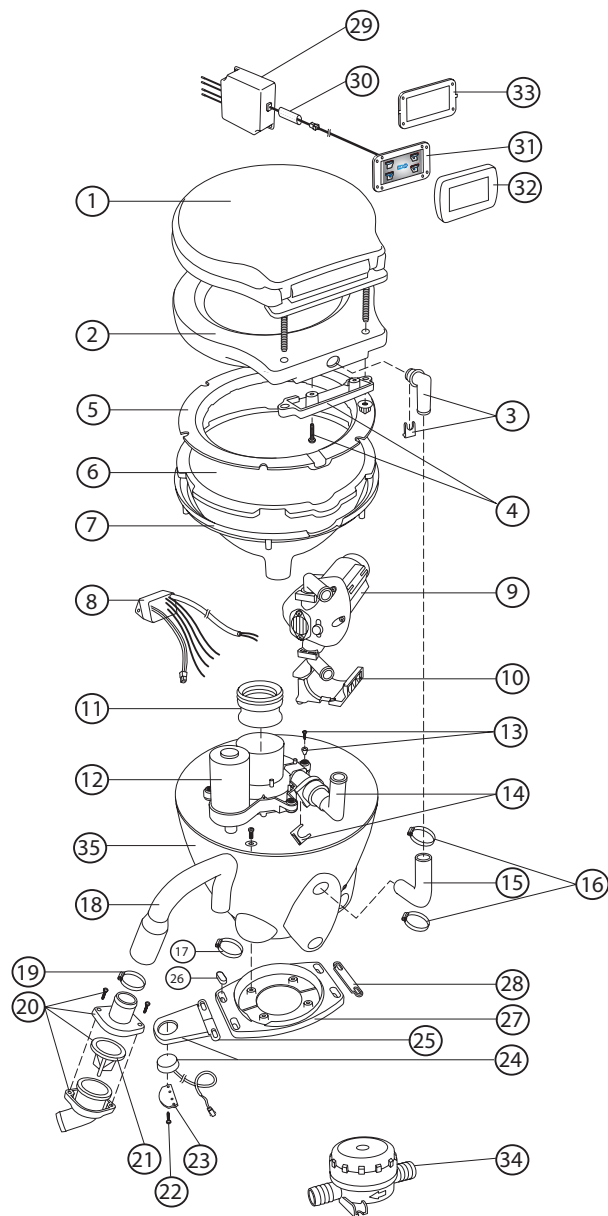

Engineered for life

www.jabasco.com

Storbritannien	USA	ITALIEN	TYSKLAND	JAPAN
Bingley Road, Hoddesdon Hertfordshire EN11 0BU Tel: +44 (0) 1992 450145 Fax: +44 (0) 1992 467132	Cape Ann Industrial Park Gloucester, MA 01930, USA Tel: (978) 281-0440 Fax: (978) 283-2619	Jabasco Marine Italia Via Tommaseo, 6 20059 Vimercate, Milano Tel: +39 039 685 2323 Fax: +39 039 666 307	Jabasco GmbH Oststrasse 28 22844 Norderstedt Tel: +49-40-53 53 73-0 Fax: +49-40-53 53 73-11	NHK Jabasco Company Ltd. 3-21-10, Shin-Yokohama Kohoku-Ku, Yokohama, 222-0033 Tel: +81-045-475-8906 Fax: +81-045-477-1162

Garanti: Alla företagets produkter säljs och alla dess tjänster erbjuds under företagets garanti och försäljningsvillkor, och kopior av dessa dokument tillhandahålls vid förfrågan. Uppgifterna korrekta vid utskriftstidpunkten. Vi förbehåller oss rätten att ändra specifikationerna utan föregående varsel.

© Copyright 2009

Registered England No. 81415, registered office: Jays Close Viabes Estate, Basingstoke, Hants, RG22 4BA, Storbritannien