

Toilette elettriche Lite Flush

Modelli serie 58500

CARATTERISTICHE

- Design elegante e ingombro ridotto
- Sedile girevole di dimensioni contenute
- Praticamente silenziosa
- Possibilità di lasciare la tazza bagnata o asciutta dopo l'utilizzo
- Pompa di scarico di diametro grande, non soggetta a intasamento, ad azione maceratrice dei liquami
- Consumo inferiore a 1,0 amperora al giorno
- ISO 8846 MARINE (Protezione contro l'accensione)

GAMMA DI MODELLI

Descrizione		N. della parte	Fusibile/ Interruttore
	Versione con interruttore a pedale (11 kg, 24 lbs)	Lite Flush 12 V	58500-0012 15 A
		Lite Flush 24 V	58500-0024 10 A
	Versione con pannello di comando (11 kg, 24 lbs)	Lite Flush 12 V	58500-1012 15 A
		Lite Flush 24 V	58500-1024 10 A

Unità di controllo con interruttore a pedale

ATTENZIONE:  la prima volta che l'unità viene alimentata, la pompa di scarico viene attivata in modo da scaricare il contenuto della tazza.

La toilette Lite Flush funziona in modo completamente automatico toccando l'interruttore a pedale.

- La prima volta che si preme l'interruttore a pedale, viene attivata la pompa di risciacquo e vengono aggiunti circa 0,6 litri di acqua alla tazza.
- La seconda volta che si preme l'interruttore a pedale viene attivata la pompa di risciacquo e vengono aggiunti altri 0,6 litri di acqua alla tazza. A questo punto viene azionata la pompa di scarico, che scarica il contenuto e lascia la tazza asciutta.

Queste sono le due fasi del ciclo di svuotamento completo. È possibile scegliere se lasciare la tazza asciutta oppure, premendo nuovamente l'interruttore a pedale, di lasciarla bagnata, pronta per l'utilizzatore successivo.

Nota: la seguente è la procedura corretta di utilizzo della toilette.



- 1) Premere l'interruttore a pedale e aggiungere acqua alla tazza.
- 2) Utilizzare la toilette.
- 3) Premere l'interruttore a pedale per aggiungere acqua e
- 4) Scaricare



Pulsantiera di comando

La toilette Lite Flush è dotata di un pannello con vari comandi 'one touch', con possibilità di scelta tra quattro opzioni: 'Fill' (Riempimento), 'Quick Flush' (Scarico rapido), 'Flush' (Scarico) ed 'Empty' (Svuotamento).

Inoltre il proprietario può in qualsiasi momento impostare il comando in modo che la tazza rimanga 'asciutta' o 'bagnata' dopo lo svuotamento. L'impostazione consigliata, 'asciutta', riduce al minimo il consumo totale di acqua. Se non ci sono problemi di consumo d'acqua, con l'impostazione 'bagnata' viene aggiunto automaticamente 1 litro d'acqua dopo lo scarico e la toilette è pronta per l'utilizzatore successivo.

Premendo contemporaneamente sui pulsanti 'Quick Flush' (Scarico rapido) e 'Flush' (Scarico) per 5 secondi si passa dalla modalità 'tazza asciutta' alla modalità 'tazza bagnata', e viceversa.

- Toccando 'Fill' (riempimento) quando la tazza è 'asciutta' si può aggiungere 1 litro di acqua prima dell'uso, se lo si ritiene necessario.
- Con 'Quick flush' (Scarico rapido) si sciacqua prima la tazza e poi la si svuota in presenza di modeste quantità di rifiuti organici. Con l'impostazione 'asciutta' si utilizza meno di 1 litro di acqua.
- Con 'Flush' (Scarico) si sciacqua la tazza e la si svuota per due volte in presenza di quantità più significative di rifiuti organici. Se la tazza è 'asciutta', è preferibile toccare prima 'Fill'. In tal modo si utilizzano solo 2,5 litri di acqua.
- Con 'Empty' (Svuotamento) è possibile svuotare la tazza senza aggiungere acqua, ogni volta che lo si desidera.
- Anche quando la tazza è apparentemente asciutta, nell'alloggiamento della pompa è attivo un blocco dell'acqua anti odore.

APPLICAZIONI

È possibile installare le toilette marine Jabsco Lite Flush azionate elettricamente sia su imbarcazioni a motore che a vela, indifferentemente al disopra o al disotto della linea di galleggiamento, e utilizzarle navigando in mare o nei fiumi, laghi o canali.

<p>ATTENZIONE:</p> 	<p>le toilette elettriche JABSCO sono progettate specificamente per un uso marino. Per possibili applicazioni non marine consultare .</p>
---	---

A seconda dei casi è possibile scaricare i rifiuti fuori bordo (sempre che le norme nazionali e locali lo consentano), o in un sistema di trattamento, o in una tanica di raccolta a bordo (dispositivi igienici marini U.S.C.G. tipo I, II e III).

SPECIFICHE

Pompa di scarico

- Pompa azionata internamente ad alta velocità, non soggetta a intasamento, centrifuga, ad azione maceratrice dei rifiuti, azionata da un potente motore 240 watt, 12 o 24 Vc.c. a magnete permanente con cuscinetti a sfere e robusta guarnizione in ceramica; scarica fino a 1,5 m al di sopra della base della toilette.

Pompa di risciacquo

- Pompa d'acqua a diaframma Jabsco autoadescante fino a 3 m, con funzionamento a secco, azionata da un motore a 12 o 24 Vc.c., a magnete permanente con cuscinetti a sfere.

Interruttore a pedale

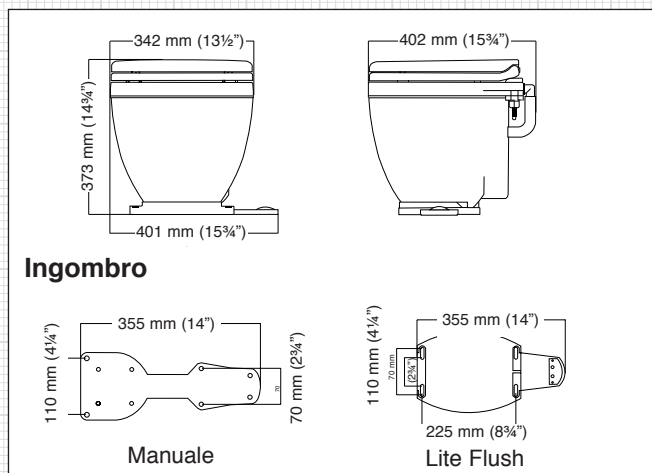

- Pannello di interruttori one touch ('premi e rilascia') integrale, sigillato ermeticamente.

Pannello di comando

- Pannello di interruttori one touch ('premi e rilascia'), sigillato ermeticamente, con cavo di collegamento da 3 m, attacco rapido montato e guarnizione termoretrattile.

Conformità agli standard

- Conforme alla norma ISO8846 MARINE [Protezione contro l'accensione].



Aperture

- Ingresso pompa di risciacquo acqua non trattata - code del flessibile da 3/4" (19 mm).
- Scarico pompa di scarico - coda flessibile da 1 1/2" (38 mm).

DIMENSIONI - Pollici (mm)

ISTRUZIONI PER L'INSTALLAZIONE

La TOILETTE è solo una parte di un sistema. La corretta installazione dell'intero sistema è essenziale se si desidera che la toilette funzioni correttamente, in modo affidabile e sicuro, e abbia una durata in servizio soddisfacente.

- Le posizioni dell'interruttore a pedale e del tubo flessibile di scarico della toilette Lite Flush possono essere adattate in modo da sostituire una toilette manuale orientata a sinistra o a destra.
- Il sedile e il coperchio vengono forniti inscatolati e smontati a scopo di protezione.
- I numeri di riferimento tipo (Riferimento 31) sono riferimenti alla vista esplosa sulla pagina verso.

Posizione

- Scegliere una posizione in cui vi sia spazio sufficiente tutto attorno e al disopra della tazza.
- La superficie di montaggio deve essere piana, rigida e sufficientemente robusta da supportare il peso di un uomo e deve essere almeno 50 mm più larga e 50 mm più profonda della base della toilette.
- Ci dovrà essere sufficiente spazio sotto la superficie di montaggio da consentire di avvitare i bulloni di montaggio, nonché di rimuoverli per esigenze di manutenzione.

Montaggio

AVRETE BISOGNO di:

- 4 bulloni in acciaio inossidabile di lunghezza adeguata allo spessore della superficie di montaggio.
- 4 dadi in acciaio inossidabile, preferibilmente autobloccanti. Se non si utilizzano dadi autobloccanti sarà necessario utilizzare un prodotto per il bloccaggio dei dadi.
- Appoggiare la toilette nella posizione prescelta e, utilizzando i fori nella base come guida, marcare le posizioni per i fori dei 4 bulloni sulla superficie di montaggio.

Completare tutte le restanti operazioni di installazione prima di fissare la tazza.

Elementi passanti nello scafo

POTRESTE avere bisogno di:

- gomito 3/4" (19 mm) x 3/4" (19 mm) con code del flessibile per ingresso risciacquo.
- una presa a mare diametro 3/4" (19 mm) per la pompa di risciacquo e, se si scaricano i rifiuti fuori bordo, una presa a mare diametro 1 1/2" (38 mm) per l'uscita dei rifiuti.
- Seguire le istruzioni del produttore della presa a mare per quanto concerne materiali e metodi di installazione.
- Accertarsi che la presa a mare d'entrata sia posizionata in un punto che si troverà sempre sotto la linea di galleggiamento quando l'imbarcazione è in navigazione; accertarsi anche che qualsiasi altra presa a mare di uscita si trovi a poppavia e a un'altezza maggiore rispetto alla presa a mare d'entrata.

AVVERTENZA:	
PERICOLO: allagamento. SEGUIRE QUESTE ISTRUZIONI!!	

Qualora con l'installazione della toilette essa venga collegata a un QUALSIASI raccordo passante attraverso lo scafo che potrebbe in QUALSIASI momento venirsi a trovare sotto la linea di galleggiamento, sia quando l'imbarcazione è a riposo, sia quando è in navigazione e soggetta a sbandamento o rollio o beccheggio, occorre che l'installazione venga effettuata in accordo con queste Istruzioni per l'installazione.

In caso contrario l'acqua potrebbe penetrare all'interno, con conseguente affondamento dell'imbarcazione e relativo rischio di morte per annegamento.

AVVERTENZA:	
PERICOLO: danni accidentali. UTILIZZARE PRESE DI MARE!	

Se la toilette è collegata a un QUALSIASI raccordo passante nello scafo e la toilette o la tubatura è danneggiata, l'acqua può penetrare all'interno con conseguente affondamento dell'imbarcazione, e relativo rischio di morte per annegamento. Se pertanto si effettuano collegamenti tra la toilette e un QUALSIASI raccordo passante nello scafo che in QUALSIASI momento possa venire a trovarsi sotto la linea di galleggiamento, bisogna installare prese di mare di grande diametro su tali raccordi passanti, per consentirne l'isolamento.

Le prese a mare devono inoltre essere posizionate in punti facilmente accessibili per tutti gli utilizzatori della toilette. Qualora non sia possibile far ciò, per qualsiasi ragione, BISOGNERÀ installare valvole secondarie di grande diametro di qualità marina sui tubi flessibili, in punti in cui siano facilmente accessibili.

ATTENZIONE:	
utilizzare prese di mare e valvole di qualità marina, di grosso diametro e con azionamento a leva. Si sconsiglia di utilizzare valvole a saracinesca con chiusura a vite.	

Tubatura - scelta del metodo corretto

BISOGNA scegliere il metodo corretto per la tubatura d'entrata (2 opzioni) e per la tubatura d'uscita (4 opzioni). La scelta dipenderà dal fatto che la toilette si trovi al di sopra o al di sotto della linea di galleggiamento, e che scarichi i rifiuti fuori bordo o in una tanica di raccolta a bordo.

AVVERTENZA:	
PERICOLO: allagamento. UTILIZZARE TUBI A "U" VENTILATI!	

Se la toilette è collegata a elementi passanti nello scafo e il bordo della tazza cade sotto la linea di galleggiamento, l'acqua può penetrare all'interno con conseguente affondamento dell'imbarcazione, e relativo rischio di morte per annegamento.

Se pertanto il bordo della toilette si trova a meno di 20 cm al di sopra della linea di galleggiamento quando l'imbarcazione è a riposo, o c'è la possibilità anche REMOTA che il bordo della tazza possa venire a trovarsi in QUALSIASI momento sotto la linea di galleggiamento, occorre installare un raccordo a 'U' antisifone ventilato in qualsiasi tubatura collegata a un raccordo passante attraverso lo scafo, indifferentemente di entrata o di uscita.

NOTA SPECIALE 1: la tubatura d'entrata di diametro inferiore è più pericolosa della tubatura d'uscita, di diametro maggiore. A meno che vi sia un raccordo a 'U' antisifone ventilato nella tubatura d'entrata, l'acqua si riverserà nella tazza ogni volta che la presa a mare d'entrata sia aperta e il bordo della tazza si trovi al di sotto della linea di galleggiamento effettiva.

NOTA SPECIALE 2: fare una curvatura nel tubo flessibile senza montare uno sfiato può essere altrettanto pericoloso quanto il non fare alcuna curvatura, perché l'acqua può sifonare risalendo oltre la curvatura. In realtà è lo sfiato che previene il sifonamento.

AVVERTENZA: 	PERICOLO: la tubatura si allenta. UTILIZZARE FASCETTE STRINGITUBO!
---	---

Se la toilette è collegata a un QUALSIASI raccordo passante attraverso lo scafo e se la tubatura viene a essere scollegata, da un raccordo passante attraverso lo scafo o da una presa a mare, o dalla toilette o da qualsiasi valvola secondaria, l'acqua può penetrare all'interno con conseguente affondamento dell'imbarcazione, e relativo rischio di morte per annegamento.

Pertanto le estremità di TUTTI i tubi flessibili montati direttamente o indirettamente tra la toilette e QUALSIASI raccordo passante attraverso lo scafo che possano eventualmente trovarsi in QUALSIASI momento sotto la linea di galleggiamento, devono essere fissate alle code dei flessibili a cui sono collegate, mediante due fascette stringitubo con vite senza fine in acciaio inossidabile.

Tubatura - Istruzioni generali per tutte le opzioni

AVRETE BISOGNO di:

- due fascette stringitubo con vite senza fine in acciaio inossidabile per ogni collegamento alla coda di un tubo flessibile.
- Accertarsi che il filtro a griglia di protezione pompa sia montato, in modo da proteggere la pompa di risciacquo. Il filtro a griglia deve essere montato in una posizione facilmente accessibile, per consentire la manutenzione e la pulizia.
- Fissare i tubi flessibili in modo che non possano muoversi e subire sfregamenti e che non esercitino alcuna leva sui raccordi delle code a cui sono collegati, perché ciò potrebbe provocare perdite nei giunti adiacenti.
- Tubi flessibili a canna liscia, con rinforzo a spirale metallica, sia per la tubazione di entrata da 3/4" (19 mm) che per quella di uscita da 1 1/2" (38 mm).
- Evitare curve ad angolo acuto nei tubi flessibili, che altrimenti potrebbero aggrovigliarsi.
- Stendere tutte le tubature in modo che siano il più possibile diritte e corte, evitando saliscendi su ostacoli che creerebbero bolle d'aria intrappolata.

- Se risulta difficile inserire il tubo flessibile sulle code del flessibile della toilette o delle prese a mare, lubrificarlo con acqua, o ammorbidire il tubo flessibile immergendone l'estremità in acqua molto calda.

ATTENZIONE: 	non applicare fiamme al tubo flessibile. Non applicare fiamme o calore alle code di plastica del flessibile sulla toilette, la pompa di risciacquo o l'elettrovalvola. Non utilizzare oli, grassi o lubrificanti sintetici. Non applicare prodotti per sigillare ai collegamenti dei tubi flessibili. Non stringere eccessivamente le fascette stringitubo. Tutte queste azioni possono provocare l'incrinatura o la rottura delle parti di plastica.
---	---

- Fissare le estremità di tutti i tubi flessibili alle code del flessibile con due fascette stringitubo con vite senza fine in acciaio inossidabile, accertandosi che tutti i collegamenti di entrata siano a tenuta stagna rispetto all'aria e che tutti i collegamenti di uscita siano a tenuta stagna rispetto all'acqua.

Tubatura risciacquo acqua non trattata - 2 opzioni

Opzione 1: toilette sotto la linea di galleggiamento sbandata

INSTALLARE TASSATIVAMENTE un raccordo a "U" ventilato da 3/4" (19 mm), numero della parte Jabsco 29015-0000.

- Stendere un tubo flessibile da 3/4" (19 mm) con il percorso più diretto possibile dalla presa a mare d'entrata all'entrata del Pumpguard™ (Riferimento 34).

ATTENZIONE: 	non posizionare il raccordo a 'U' antisifone ventilato tra la presa a mare d'entrata e la pompa di risciacquo, perché ciò potrebbe impedire l'adescamento della pompa di risciacquo.
---	--

- Disporre un tratto di tubo flessibile della lunghezza di 3/4" (19mm) tra l'uscita della pompa e il gomito d'entrata del circuito di risciacquo (Riferimento 3), per formare un tratto a "U" anti-sifone il cui punto più alto stia almeno 20 cm (8") al di sopra della massima linea di galleggiamento possibile, e montare il raccordo a "U" ventilato da 3/4" (19 mm) nel punto più alto.

Opzione 2: toilette sempre al di sopra della linea di galleggiamento sbandata

- Stendere un tubo flessibile da 3/4" (19 mm) con il percorso più diretto possibile dalla presa a mare d'entrata all'entrata del Pumpguard™ (Riferimento 34).
- Stendere un tubo flessibile da 3/4" (19 mm) con il percorso più diretto possibile dall'uscita del Pumpguard al gomito d'entrata del circuito di risciacquo.

Tubatura di scarico - 4 opzioni

Opzione 1: toilette sotto la linea di galleggiamento e scarico fuori bordo.

INSTALLARE TASSATIVAMENTE un raccordo a "U" ventilato da 1½" (38 mm), numero della parte Jabsco 29015-0010.

- Stendere un tubo flessibile di uscita da 1½" (38 mm) dalla valvola di non ritorno (Riferimento 20) in modo da formare un tratto a "U" che stia almeno 20 cm (8") al di sopra della massima linea di galleggiamento possibile, quindi montare il raccordo a "U" ventilato nel punto più alto.

Opzione 2: toilette sempre al di sopra della linea di galleggiamento sbandata e scarico fuori bordo.

- Portare un tubo flessibile di uscita da 1½" (38 mm) dalla valvola di non ritorno giù fino alla presa a mare di uscita, seguendo il percorso più diretto.

Opzione 3: toilette che scarica in una tanica di raccolta E parte superiore della tanica di raccolta situata in qualsiasi momento al di sopra della valvola di non ritorno.

INSTALLARE TASSATIVAMENTE un raccordo a "U" ventilato da 1½" (38 mm), numero della parte Jabsco 29015-0010.

- Qualora vi sia una possibilità anche REMOTA che la valvola di non ritorno dello scarico possa venire a trovarsi in QUALSIASI momento sotto la parte superiore della tanica, occorre installare un raccordo a "U" antisifone ventilato nella tubatura d'uscita per impedire che il contenuto della tanica possa sifonare e attraversare la tazza.
- Disporre il tubo flessibile di uscita in modo che formi un tratto a "U" situato almeno 20 cm al di sopra del massimo livello possibile raggiungibile dalla parte superiore della tanica, e montare il raccordo a "U" ventilato in corrispondenza di tale punto di massima altezza.

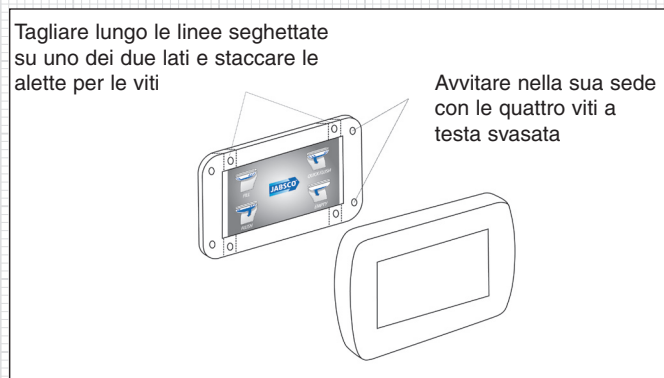

Opzione 4: toilette che scarica in una tanica di raccolta, E valvola di non ritorno sempre al di sopra della parte superiore della tanica di raccolta.

- Stendere il tubo flessibile di uscita con il percorso più diretto possibile dalla valvola di non ritorno fin giù all'entrata della tanica di raccolta.

COMANDI E PARTE ELETTRICA

AVVERTENZA:  **AVVISO DI PERICOLO: allagamento**
INSTALLARE INTERRUPTORE DI ISOLAMENTO
NELL'ALIMENTAZIONE!

La toilette deve essere sempre spenta quando non viene utilizzata. Accertarsi che venga montato un interruttore di isolamento elettrico sulla linea di alimentazione della toilette. In caso contrario, qualora si verifici un guasto elettrico che interessi la pulsantiera o la pompa di risciacquo, l'acqua può penetrare all'interno con conseguente affondamento dell'imbarcazione, e relativo rischio di morte per annegamento.

Operazioni da compiere TASSATIVAMENTE:

- collegare l'alimentazione della toilette a un quadro di distribuzione primario con sufficiente capacità di amperaggio residua.
- Tenere al minimo la lunghezza totale dei fili positivo e negativo, selezionando il calibro del filo dalla tabella Specifiche elettriche riportata di seguito.

ATTENZIONE:  se il calibro del filo è inadeguato, ciò provocherà una caduta di tensione e di conseguenza un degrado delle prestazioni.

- Eseguire tutte le giunzioni con morsettiere di opportune caratteristiche elettriche nominali di qualità marina e connettori crimpati.
- Utilizzare filo di rame intrecciato (a più trefoli) di qualità marina.
- Supportare tutti i fili ogni 45 cm circa con graffe fermacavi di plastica.

ATTENZIONE:  **BISOGNA INSTALLARE un portafusibile o interruttore automatico correttamente dimensionato, scegliendolo dalla tabella SPECIFICHE ELETTRICHE.**

SPECIFICHE ELETTRICHE						
Tensione	Ampère assorbiti	Fusibile/Interruttore	Dimensioni filo, mm ² (AWG) per metro (piede) di lunghezza*			
			0-4 m (0-13 ft)	4-6 m (13-20 ft)	6-12 m (20-40 ft)	12-18 m (40-60 ft)
12 Vc.c.	20	25 A	6 mm ² (#8)	10 mm ² (#6)	20 mm ² (#4)	25 mm ² (#3)
24 Vc.c.	10	15 A	2,5 mm ² (#12)	4 mm ² (#10)	6 mm ² (#9)	8 mm ² (#8)

* La lunghezza del filo è la distanza totale dalla batteria alla pompa di scarico e viceversa.

Pannello di comando

ATTENZIONE:



rimuovere il fusibile, o posizionare l'interruttore automatico su Off, prima di installare comandi e componenti elettrici.

- Scegliere una posizione per il pannello di comando (Riferimento 31) che risulti comoda sia per chi è in piedi sia per chi è seduto, e che consenta di stendere il cavo di comando da 3 m fino alla toilette.
- Per utilizzare il pannello con insegna Jabsco in dotazione (Riferimento 32), praticare un foro da 5/8" (16 mm) per il connettore del cavo di comando a 6 vie. Avvitare il pannello di comando (Riferimento 31) sulla posizione prescelta, con opportune viti a testa svasata. Fissare il pannello (Riferimento 32).
- Per utilizzare pannelli Gewiss occorre rimuovere le quattro alette per viti (vedere l'immagine di seguito). Incidere un foro rettangolare 53 mm X 92 mm. Fissare il pannello (Riferimento 31) nella posizione prescelta, con quattro viti a testa svasata. Fissare il pannello Gewiss.
- Per utilizzare pannelli Vimar occorre rimuovere le quattro alette per viti (vedere l'immagine di seguito). Incidere un foro rettangolare 53 mm X 92 mm. Inserire l'adattatore (Riferimento 33) nel pannello (Riferimento 31) e avvitare nella sua sede con le quattro viti a testa svasata. Fissare il pannello Vimar sull'adattatore.
- Far scorrere il manicotto termoretrattile (Riferimento 30) sul cavo di comando. Inserire il cavo di comando a 6 vie nella toilette e utilizzare con cautela una pistola ad aria calda o un phon per sigillare il manicotto termoretrattile sul connettore a 6 vie.
- Si noti che la toilette ha altri due conduttori, uno rosso e uno nero. Collegare il positivo (+) dell'alimentazione dell'imbarcazione al conduttore (+) rosso e il ritorno negativo (-) dell'imbarcazione al conduttore (-) nero.

Interruttore a pedale

- Collegare il positivo (+) dell'alimentazione dell'imbarcazione al conduttore (+) rosso e il ritorno negativo (-) dell'imbarcazione al conduttore (-) nero.

Fissaggio della toilette

- Fissare con bulloni la base della toilette accertandosi che l'interruttore a pedale (Riferimento 24) e/o il pannello cieco (Riferimento 28) siano posizionati correttamente. Accertarsi che il cavo uscente dall'interruttore a pedale sia nella guida e non sia intrappolato.
- Con la versione con il pannello di comando montare 2 pannelli ciechi, con la versione con interruttore a pedale montarne 1 sul rispettivo lato.

- Prima di installare sedile e coperchio, se lo si desidera, è possibile ruotare la parte superiore della toilette e regolare l'angolazione del sedile rispetto alla base. Per ruotare la parte superiore, allentare le due viti nella fascetta (Riferimento 4) e ruotare nella posizione desiderata, quindi serrare nuovamente le viti nella fascetta.

È possibile ruotare la parte superiore di 68° su ciascun lato, ma occorrerà installare un tubo di entrata risciacquo con diametro interno 19 mm (3/4") (Riferimento 15) di maggiore lunghezza.

Collaudo

- Accertarsi che la batteria sia completamente carica e che i circuiti siano sotto tensione.
- Aprire entrambe le prese a mare.
- Consultare la sezione seguente - ISTRUZIONI PER L'USO.
- Per adescare la pompa di risciacquo subito dopo l'installazione, utilizzare la funzione 'Quick Flush' (Scarico rapido). (Nel caso della versione con pannello di comando: farlo ripetutamente, finché l'acqua arriva nella tazza della toilette. Può essere necessario premere ripetutamente l'interruttore a pedale, finché l'acqua arriva nella tazza.

Sicurezza

Accertarsi che questo MANUALE DI ISTRUZIONE pervenga all'armatore, allo skipper o all'operatore dell'imbarcazione, perché esso contiene informazioni essenziali per la sicurezza.

AL COMPLETAMENTO - CHIUDERE ENTRAMBE LE PRESE A MARE

ISTRUZIONI PER L'USO

La toilette è uno dei dispositivi più utilizzati a bordo di un'imbarcazione. Il funzionamento corretto della toilette è essenziale per la sicurezza e il comfort dell'equipaggio e dell'imbarcazione.

- Aprire la presa a mare di entrata e quella di uscita (e le valvole secondarie, se sono montate).
- Utilizzare carta igienica normale o morbida ma di buona qualità. Non utilizzarne più del necessario.

ATTENZIONE:



non mettete niente nella toilette che prima non abbiate mangiato, esclusa la carta igienica.

AVVERTENZA:



AVVISO DI PERICOLO: contatto con parti in movimento

La pompa di scarico della toilette incorpora una girante ad alta velocità ad azione maceratrice dei rifiuti, situata direttamente sotto lo scarico della tazza. C'è il rischio di gravi lesioni qualora una persona metta la mano/ le dita nello scarico della tazza - accertarsi che sulla toilette sia montato un isolatore elettrico e che l'alimentazione della toilette sia sempre isolata quando non viene usata o quando se ne fa la manutenzione.

AVVERTENZA:



PERICOLO: Danni accidentali.
CHIUDERE LE PRESE A MARE!

Se la toilette è collegata a **QUALSIASI** elementi passanti nello scafo che in qualsiasi momento si trovino sotto la linea di galleggiamento, e se la toilette o la tubatura è danneggiata, l'acqua può penetrare all'interno con conseguente affondamento dell'imbarcazione, e relativo rischio di morte per annegamento. Pertanto, dopo l'uso, è **NECESSARIO** chiudere entrambe le prese a mare (o le valvole secondarie).

Ogni volta che l'imbarcazione viene lasciata incustodita, anche se per un breve periodo di tempo, È **NECESSARIO** chiudere le due prese a mare (anche se sono montate le valvole secondarie).

- Accertarsi che **TUTTI** gli utilizzatori abbiano capito come utilizzare correttamente e in modo sicuro i sistemi igienici, incluse le prese a mare e le valvole secondarie.
- Istruire con particolare attenzione i ragazzi e i visitatori.

Pulizia

- Per la pulizia della tazza in ceramica, utilizzare un qualsiasi detergente per ceramica, liquido o cremoso.

ATTENZIONE:



NON utilizzare prodotti chimici aggressivi tipo acetone o candeggina perché le parti di plastica possono screpolarsi.

- Per pulire il resto della toilette, incluso sedile e coperchio, utilizzare un detergente liquido non abrasivo. Per lucidare, utilizzare solo un panno asciutto.

ATTENZIONE:



non utilizzare spugnette abrasive su parti della toilette e non utilizzare detergenti cremosi salvo che per la tazza in ceramica.

- Per disinfettare la toilette, utilizzare un disinfettante liquido diluito secondo le istruzioni del produttore. È possibile applicarlo a tutte le parti della toilette, utilizzando una spugna o una spazzola morbida in base alle esigenze.

ATTENZIONE:



non utilizzare detersivi liquidi per toilette in abbondanza o candeggina pura. Essi possono danneggiare le valvole, le tenute e le guarnizioni.

ISTRUZIONI PER LA MANUTENZIONE

Di norma, le toilette elettriche Jabsco Lite Flush non richiedono alcuna manutenzione durante la stagione, purché siano state preparate per l'inverno in autunno.

- Esaminare periodicamente tutti gli elementi di fissaggio, controllando che siano a tenuta e non vi siano perdite.

AVVERTENZA:



PERICOLO: perdite.
RIPARARE IMMEDIATAMENTE LE PERDITE!

Se la toilette è collegata a un **QUALSIASI** raccordo passante nello scafo e si crea una piccola perdita nella toilette o nella tubatura, tale perdita può diventare improvvisamente una vera e propria falla attraverso la quale l'acqua può penetrare all'interno, con conseguente affondamento dell'imbarcazione e relativo rischio di morte per annegamento. Pertanto, se si sviluppa una **QUALSIASI** perdita, essa deve essere riparata immediatamente.

Pompa di risciacquo

- Consultare la Scheda tecnica fornita per la pompa di risciacquo serie 31331.

Unità pompa di scarico

- Non è prevista alcuna manutenzione per l'unità pompa di scarico. Nell'eventualità di perdite o guasti, rivolgersi al proprio rappresentante di zona per chiedere un'unità di ricambio.

Collegamenti elettrici

- Ispezionare attentamente tutti i collegamenti elettrici, anche se sono protetti. Eliminare ogni traccia di corrosione sui terminali o nei cavi e rifare eventuali collegamenti allentati o deboli, perché questi causano una caduta di tensione sotto carico, che riduce direttamente le prestazioni della pompa di risciacquo e di quella di scarico. Proteggere tutti i collegamenti elettrici dall'umidità.

Manutenzione & Preparazione per l'inverno - preparazione

È previsto che la manutenzione delle toilette elettriche JabSCO Deluxe Flush venga effettuata dall'utente, a cui non sono richieste speciali abilità .

- Scaricare la toilette come indicato nelle ISTRUZIONI PER L'USO e accertarsi che tutti i rifiuti siano usciti dalla tubatura di scarico e che la tazza sia vuota.
- CHIUDERE ENTRAMBE LE PRESE A MARE (anche se sono montate le valvole secondarie)
- TOGLIERE L'ALIMENTAZIONE O RIMUOVERE IL FUSIBILE.
- Essere pronti ad assorbire l'acqua che eventualmente fuoriuscisse dall'impianto.

ATTENZIONE:



Non versare antigelo nella toilette perché potrebbe danneggiare le guarnizioni.

Manutenzione - Preparazione per l'inverno

Drenare l'intero sistema, sia come misura precauzionale contro danni da congelamento, sia per prevenire la proliferazione nella tubatura di batteri, che causerebbe odori sgradevoli.

- Prima di dare inizio a QUALSIASI operazione di manutenzione, accertarsi che le prese di mare di entrata e di uscita siano CHIUSE e che l'alimentazione elettrica sia ISOLATA.
- Allentare le fascette stringitubo e scollegare le estremità dei tubi flessibili da entrambe le code del flessibile delle prese a mare. Accertarsi che tutta l'acqua sia stata drenata dall'impianto igienico.

AVVERTENZA:



PERICOLO: allagamento AFFIGGERE UN AVVISO!

Se si lascia la toilette smontata e le prese di mare vengono aperte quando l'imbarcazione è galleggiante, l'acqua penetrerà all'interno e potrà far affondare l'imbarcazione, con relativo rischio di morte per annegamento. BISOGNA pertanto affiggere un avviso alle prese di mare e, se possibile, bloccarle in posizione di chiusura con un filo metallico.

Se non si lascia la toilette smontata:

- Ricollegare tutte le estremità dei tubi flessibili e fissarle con le fascette stringitubo.
- Installare nuovamente il gruppo valvola di non ritorno.
- Fissare sedile e coperchio per impedire che la toilette venga utilizzata e affiggere un avviso.

Per smontare:

- Rimuovere sedile e coperchio.
- Rilasciare la fascetta superiore dell'unità (Riferimento 4) rimuovendo le 2 viti di fissaggio.
- Rimuovere il tubo (Riferimento 15) collegato al gomito (Riferimento 3).
- Rimuovere i tubi di collegamento (Riferimento 18).
- Ruotare e sollevare la parte superiore (Riferimento 2) finché non si disimpegna dall'alloggiamento esterno (Riferimento 35).
- Per rimuovere la pompa di risciacquo occorre allentare le viti di ritenuta nella base della pompa (Riferimento 9)

Nota: la pompa viene rimossa complete dei gomiti di entrata e di uscita.

- Ruotare il gomito di scarico (Riferimento 14) finché la fascetta di ritenuta punta verso l'alto e rimuovere la fascetta. Tirare il gomito dall'esterno per disimpegnarlo dall'alloggiamento della pompa.
- Per rimuovere la pompa di scarico allentare le 4 viti di ritenuta (Riferimento 13).

RIMONTARE ESEGUENDO LE STESSA OPERAZIONI IN ORDINE INVERSO - NOTA!

- Accertarsi che le rondelle antivibrazione della pompa di scarico (Riferimento 13) siano posizionate correttamente.
- Applicare un velo di grasso lubrificante bianco all'interno della guarnizione della tazza (Riferimento 11).
- Non stringere eccessivamente le viti di montaggio.

MANUTENZIONE E COLLAUDO

Tubi flessibili

- Esaminare tutti i tubi flessibili per tutta la loro lunghezza controllando che non vi siano segni di sfregamento, pieghe e spaccature sotto le fascette stringitubo. Esaminare tutte le fascette stringitubo controllando che non vi siano segni di corrosione e sostituire le parti usurate o danneggiate.

ATTENZIONE:



non applicare fiamme al tubo flessibile. Non applicare fiamme o calore alle code di plastica del flessibile sulla toilette, la pompa di risciacquo o l'elettrovalvola. Non utilizzare oli, grassi o lubrificanti sintetici. Non applicare prodotti per sigillare ai collegamenti dei tubi flessibili. Non stringere eccessivamente le fascette stringitubo. Tutte queste azioni possono provocare l'incrinatura o la rottura delle parti di plastica.

- Ricollegare tutti i tubi flessibili e fissarli con le fascette stringitubo.
- Ricollegare l'alimentazione elettrica e aprire le prese di mare.
- Esaminare l'unità verificando che non vi siano perdite.

RISOLUZIONE DEI PROBLEMI

La tazza si riempie quando non viene usata

- Chiudere la presa a mare.
- Montare i tubi a "U" ventilati.

L'acqua di scarico riappare nella tazza

- Controllare la valvola di non ritorno (Riferimento 20).

La tazza non viene svuotata

- La pompa di scarico è in funzione?
- Aprire la presa a mare di uscita.

- Esaminare il gruppo valvola di non ritorno (Riferimento 20), il tubo flessibile di scarico e la presa a mare di uscita, controllando che non siano bloccati. (Potrebbe essere necessario rimuovere la pompa di scarico per pulirla. Seguire le istruzioni per lo smontaggio per rimuovere la pompa. Pulire, controllare la girante e rimontare).

L'acqua non entra

- La pompa di risciacquo è in funzione?
- Aprire la presa a mare d'entrata.
- Verificare che i collegamenti del tubo flessibile di ingresso siano a tenuta stagna rispetto all'aria.

La toilette non funziona

- La toilette è rotta?
- È saltato il fusibile o è scattato l'interruttore automatico?
- Se la toilette è bloccata (pompa di scarico), ciò può far saltare il fusibile o scattare l'interruttore automatico (vedere le istruzioni precedenti).

Parti di ricambio

Kit di manutenzione disponibili		
Kit	Descrizione	N. della parte
A	Kit tubi flessibili	58550-1000
B	Kit gruppo pompa 12 V	58540-1012
	Kit gruppo pompa 24 V	58540-1024
C	Kit di comando (interruttore a pedale)	58555-1000
D	Kit di comando (pannello)	58029-1000

Riferimento	Descrizione	Quantità	Numero della parte	A	B	C	D
1	Sedile e coperchio	1	58530-1000B				
2	Lato superiore	1					
3	Gomito d'entrata e fermaglio	1					
4	Kit sedile e morsetto coperchio	1					
5	Guarnizione tazza superiore	1	58514-1000				
6	Tazza in ceramica	1					
7	Anello di serraggio	1					
8	Scatola di comando (interruttore a pedale)	1	vedere i kit			1	
9	Pompa di risciacquo 12 V	1	31331-0092				
	Pompa di risciacquo 24 V	1	31331-0094				
10	Staffa pompa di risciacquo	1					
11	Guarnizione all'uscita della tazza	1	vedere i kit		1		
12	Gruppo pompa 12 V	1	vedere i kit		1		
	Gruppo pompa 24 V	1	vedere i kit		1		
13	Attacchi del gruppo pompa	4	vedere i kit		1		
14	Gomito di scarico e fermaglio	1	vedere i kit		1		
15	Tubo flessibile di ingresso	1	vedere i kit	1			
16	Fermaglio tubo flessibile piccolo	2					
17	Fermaglio tubo flessibile medio	1					
18	Tubo flessibile di uscita	1	vedere i kit	1			
19	Fermaglio tubo flessibile grande	1					
20	Gruppo valvola di non ritorno	1	58109-1000				
21	Valvola Joker	1	29092-1000				
22	Vite, interruttore a pedale	2					
23	Supporto interruttore	1					
24	Interruttore a pedale	1	vedere i kit			1	
25	Montante interruttore	1					
26	Coperture per viti	4					
27	Base	1					
28	Pannello cieco per int. a pedale	1	vedere i kit			1	2
29	Scatola di comando	1	vedere i kit				1
30	Manicotto termoretrattile	1	vedere i kit				1
31	Pannello	1	vedere i kit				1
32	Pannello bianco con insegna Jabsco	1	vedere i kit				1

Vista esplosa

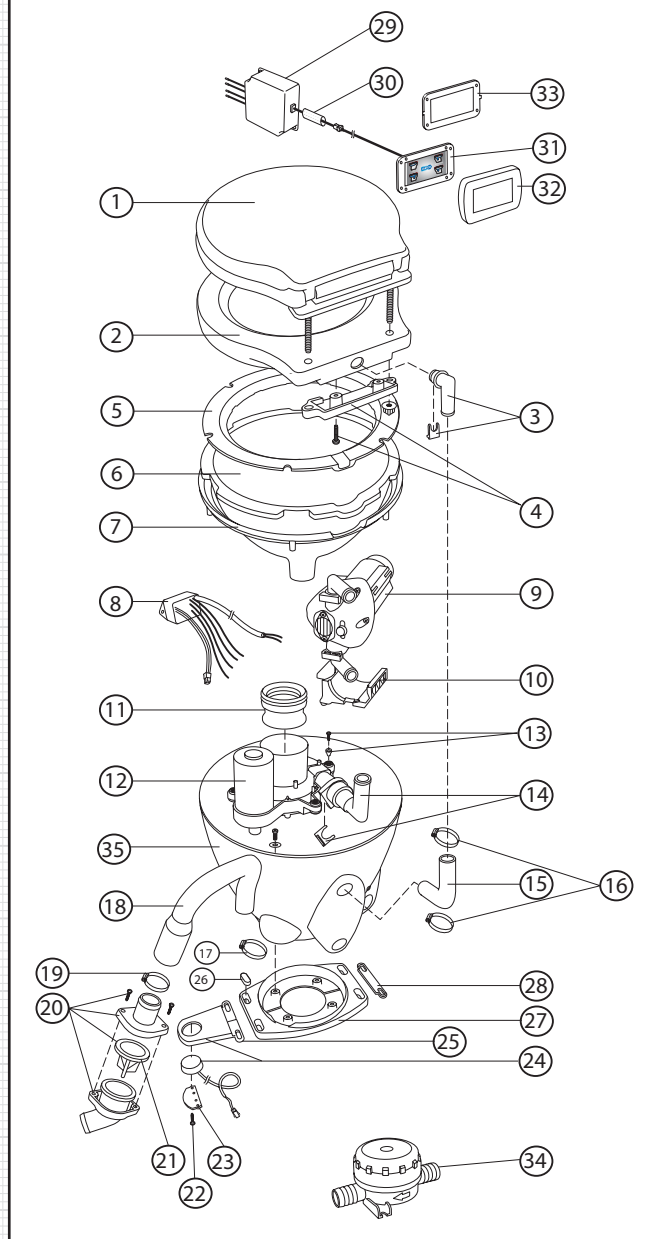

33	Piastra di adattamento	1	vedere i kit				1
34	Pumpgard	1	46400-0000				
35	Parte esterna della tazza	1					

Engineered for life
www.jabsco.com
REGNO UNITO

Bingley Road, Hoddesdon
Hertfordshire EN11 0BU
Tel.: +44 (0) 1992 450145
Fax: +44 (0) 1992 467132

STATI UNITI

Cape Ann Industrial Park
Gloucester, MA 01930
Tel.: (978) 281-0440
Fax: (978) 283-2619

ITALIA

Jabsco Marine Italia
Via Tommaseo, 6
20059 Vimercate, Milano
Tel.: +39 039 685 2323
Fax: +39 039 666 307

GERMANIA

Jabsco GmbH
Oststrasse 28
22844 Norderstedt
Tel.: +49-40-53 53 73-0
Fax: +49-40-53 53 73-11

GIAPPONE

NHK Jabsco Company Ltd.
3-21-10, Shin-Yokohama
Kohoku-Ku, Yokohama, 222-0033
Tel.: +81-045-475-8906
Fax: +81-045-477-1162

Garanzia: tutti i prodotti e i servizi dell'azienda sono venduti e proposti in base alla garanzia e alle condizioni di vendita dell'azienda, di cui è possibile avere una copia su richiesta. Le informazioni sono corrette al momento di andare in stampa. Ci riserviamo il diritto di apportare modifiche alle specifiche senza alcun preavviso.
© Copyright 2009 Registrata in Inghilterra con N. 81415, sede legale: Jays Close Viables Estate, Basingstoke, Hants, RG22 4BA